



Poimukate Julkisivujärjestelmät





Kymppieristys, Oulu
PK 103, 400 x 800 mm, 1.2 mm,
Pvdf RR41, yht. 700 m²



As Oy Helsingin Bulevardinaukio, Helsinki
PK 103, 400 x 1500 mm, 1.2 mm,
Pvdf RR23, yht. 900 m²

Poimukate Julkisivujärjestelmät

Poimukate-julkisivukaseteilla, -lamelleilla sekä -profiileilla teet pintaa joka huomataan. Kattava tuotevalikoima ja monipuoliset koon, värin sekä materiaalin variointimahdollisuudet tarjoavat suunnitteluun houkuttelevan monipuoliset vaihtoehdot. Etsimme ideaasi kustannustehokkaimman ratkaisun ja valmistamme metallijulkisivut tarkasti kohteen mittojen mukaan. Toimituksen nopeuden ja joustavuuden takaa pitkä kokemussekä nykyaikaiset tuotantolinjamme, jotka edustavat alan ehdotonta kärkeä.

Yhtiömme juuret ulottuvat viiden vuosikymmenen päähän, ja kokemuksemme valmiiksi pinnoitetuista materiaaleista lähes yhtä kauas. Pitkän historian tuoma ammattitaito näkyy sinulle kokonaisvaltaisena osaamisena, joustavana palveluna sekä kilpailukykyisenä hintana. Vastaamme mielellämme kysymyksiisi ja selvitämme mahdollisuudet toteuttaa yksilöllisimmätkin julkisivusuunnitelmasi.

www.poimukate.fi

Vas.
Kauppakeskus Sello, Espoo
PK 103, 450 x 1350 mm, 1.25 mm,
Hst 2B, yht. 9000 m²

Etusivu:
Tietoenator, Vantaa
PK 103, 600 x 2500 mm, 1.5 mm,
Hiarc RR95, yht. 1600 m²

 **poimukate**
steel is everything



Julkisivukasetit

Poimukate Julkisivukasetit valmistetaan aina kohteen mittojen mukaan. Kasettien kokoa suunniteltaessa kannattaa selvittää valitun materiaalin saatavilla olevat raaka-aineleveydet mahdollisimman taloudellisen lopputuloksen aikaansaamiseksi. Suositeltavin hyötypinta-ala kasetille on 0,7–1,0 m². Myös kasettimallien yksilöllinen muuntelu on mahdollista. Olemme mielellämme suunnittelusi tukena projektin alusta lähtien.



PK 101



Leveys 500–2500 mm
Korkeus 300–2500 mm

Pystyleikkaus

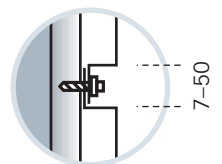

Vaakaleikkaus 15–100

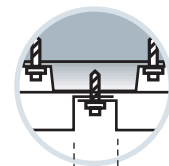

7–50

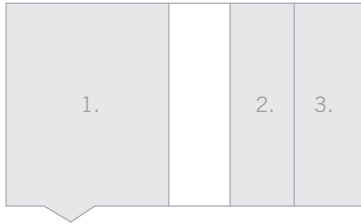

1. Kauppakeskus Sello, Espoo
PK 103, 450 x 1350 mm, 1.25 mm,
 Hst 2B, yht. 9000 m²

2. Tietoenator, Vantaa
PK 103, 600 x 2500 mm, 1.5 mm,
 Hiarc RR95, yht. 1600 m²

3. Tamore, Vantaa
PK 101, 600 x 1200 mm, 1.2 mm,
 PvdF RR41, yht. 600 m²

>>> Tarkat tekniset tiedot ja asennusohjeet: www.poimukate.fi

PK 102

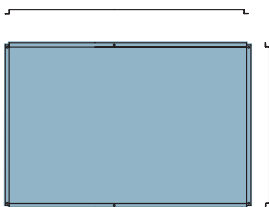

Leveys 500–2500 mm
 Korkeus 300–2500 mm

Pystyleikkaus

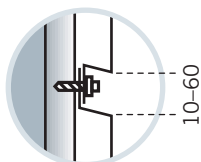

Vaakaleikkaus 15–100

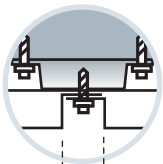

7–50

PK 103

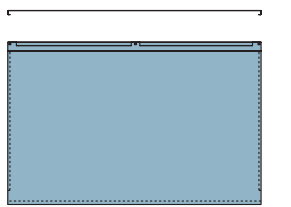

Leveys 500–2500 mm
 Korkeus 300–2500 mm

Pystyleikkaus

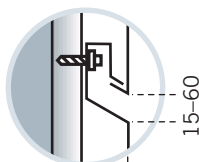

Vaakaleikkaus 10–60

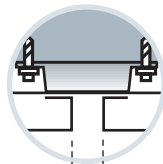

0–60

PK 104

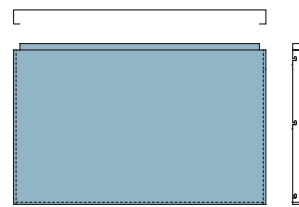

Leveys 500–2500 mm
 Korkeus 300–2500 mm

Pystyleikkaus

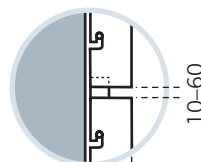

Vaakaleikkaus 70

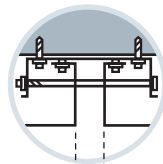

10–20

PK 105

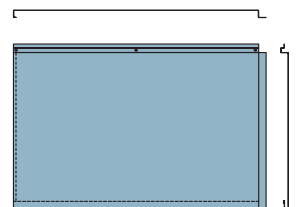

Leveys 500–2500 mm
 Korkeus 300–2500 mm

Pystyleikkaus

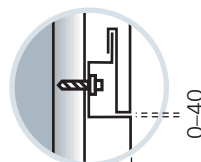

Vaakaleikkaus 30

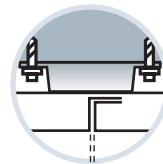

0–40

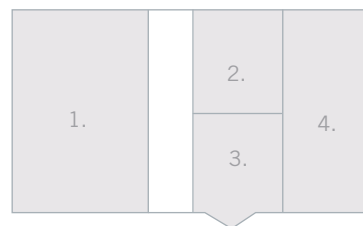

1–4. IT-Campus, Kouvola
PK 204, 380 x 2000 mm, 1.2 mm,
 PvdF RR41, määrä 550 m²

Julkisivulamellit

Poimukate Julkisivulamellien puskusaumat ja vahva pitkittäissuuntainen muoto antavat rakennukselle klassisen linjakkaan ilmeen. Julkisivupinnan näyttävyyteen vaikuttaa niin lamellien muoto, koko kuin kiinnitysratkaisukin. Mitoiltaan julkisivulamellit kannattaa suunnitella mallista riippuen korkeudella 350–400 mm materiaalihukan minimoimiseksi. Taloudellisin pituus lamellille on 2000–2400 mm.

PK 201

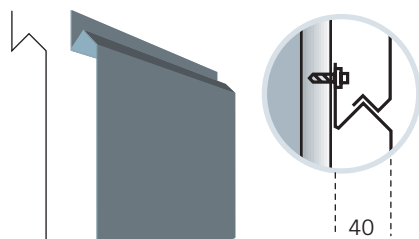

Leveys 500–2500 mm
 Korkeus 300–600 mm

PK 204

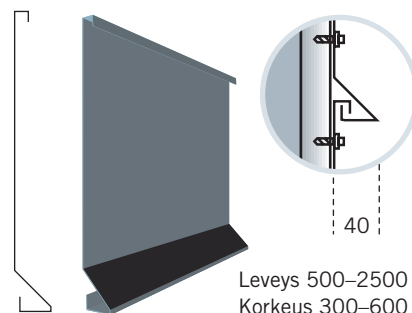

Leveys 500–2500 mm
 Korkeus 300–600 mm



>>> Tarkat tekniset tiedot ja asennusohjeet: www.poimukate.fi

PK 202

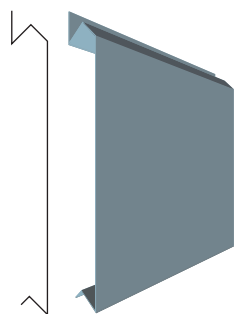

40

Leveys 500–2500 mm
Korkeus 300–600 mm

PK 203

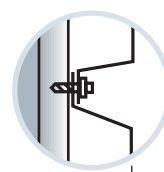
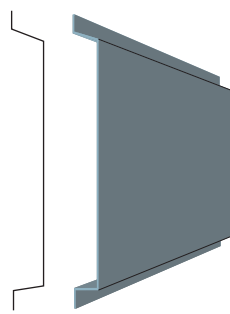

40

Leveys 500–2500 mm
Korkeus 300–600 mm

PK 205

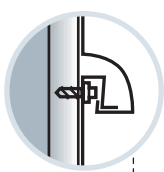
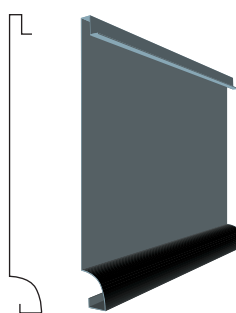

40

Leveys 500–2500 mm
Korkeus 300–600 mm

PK 206

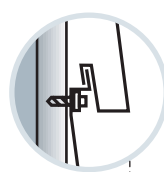
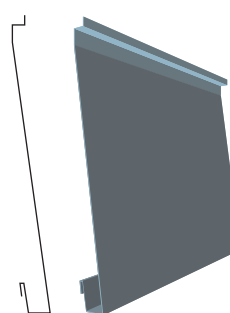

40

Leveys 500–2500 mm
Korkeus 300–600 mm



Julkisivuprofiilit

Poimukate Julkisivuprofiileilla on helppo tehdä selkeää seinäpintaa kaikenikäisiin ja -tyylisiin kohteisiin. Suoralinjainen tyli toimii erinomaisesti myös julkisivukasettipintaan yhdistettynä. Molemmiin puolin sinkityn teräslevyn maalipinnoitemateriaali valitaan aina käyttötarkoituksen mukaan.

PK 15

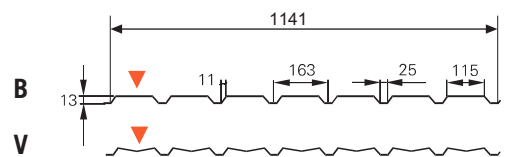

Hyötyleveys 1141 mm
Levypaksuus 0,45–0,7 mm

PK 18

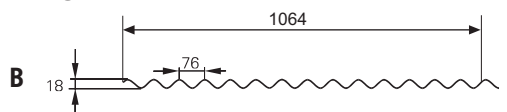

Hyötyleveys 1064 mm
Levypaksuus 0,45–0,7 mm



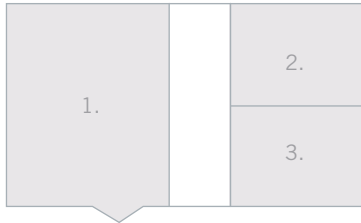

1. Valtra-myymä, Joensuu
PK 18, 0.5 mm, Pvd RR40,
yht. 300 m²
PK 101, 1.2 mm, Pvd RR23,
yht. 200 m²

2. Thermo Labsystems, Joensuu
PK 20, Pur RR20, yht. 3000 m²

3. Akkuhuolto Sinkkonen, Joensuu
PK 20, 0.5 mm, Pvd RR40,
yht. 400 m²



>>> Tarkat tekniset tiedot ja asennusohjeet: www.poimukate.fi

Merkkien selitykset:

▼ = pinnoitteen puoli

B = seinään

V = seinään, jäykisteuralla

PK 20

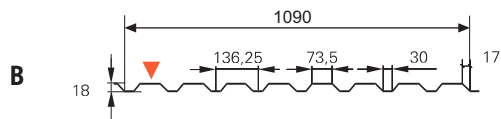

Hyötyleveys 1090 mm
Levypaksuus 0,45–0,7 mm

PK 45E

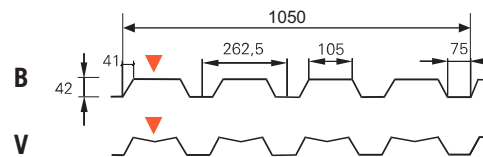

Hyötyleveys 1050 mm
Levypaksuus 0,45–0,7 mm

PK 35

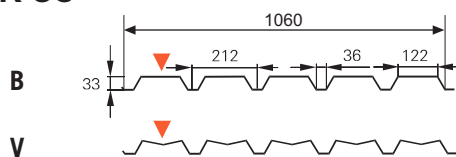

Hyötyleveys 1060 mm
Levypaksuus 0,45–0,7 mm

PK 45R

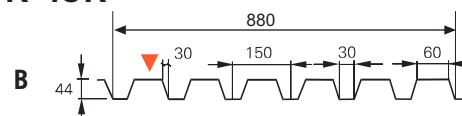

Hyötyleveys 880 mm
Levypaksuus 0,45–0,7 mm



Retail Park, Pirkkala, PK 103, 600 x 1400 mm,
1.2 mm, PvdF RR41, yht. 1500 m²



Oikeustalo, Varkaus, PK 103, 400 x 1500 mm,
1.2 mm, PvdF RR41, yht. 400 m²



Quartetto Plus, Helsinki, PK 103,
600 x 2000 mm, 1.5 mm, PvdF RR41, yht. 800 m²

Toteutettuja kohteita

Ohessa muutamia viime aikoina Suomessa ja maailmalla valmistuneita Poimukate-julkisivuja. Halutessasi tarkempia tietoja jonkin tietyn kohteen teknisistä ratkaisuksista, ota yhteyttä!

Vas. ja oik.
Kauppakeskus Sello, Espoo,
PK 103, 450 x 1350 mm, 1.25 mm,
Hst 2B, yht. 9000 m²

Alla
Masto, Helsinki-Vantaa
PK 101, 600 x 1200 mm, 1.2 mm,
Pvdf RR40, yht. 5000 m²



VTT, Tampere, **PK 104**, 800 x 1500 mm,
1.5 mm, Pvdf RR40, yht. 3000 m²



Kauppakeskus Sello, Espoo, **PK 103**, 450 x 1350 mm,
1.25 mm, Kupari Nordic Brown, yht. 6000 m²



Kymmperistys, Oulu, **PK 103**, 400 x 800 mm,
1.2 mm, Pvdf RR41, yht. 700 m²



Spar, Moskova, Venäjä, **PK 102**, 600 x 1800 mm,
1.2 mm, pulv. maal. RAL1034, yht. 1500 m²



Ceské Budějovice, Tšekki, **PK 103**,
2000 x 600 mm, 1.2 mm, yht. 500 m²



Batalha, Portugali, **PK 102**, 2000 x 700 mm,
1.5 mm, Pvdf RR33, yht. 900 m²



Pakastamo Oy, Tuusula, **PK 101**, 600 x 1200 mm,
1.2 mm, Pvdf RR40, yht. 3000 m²

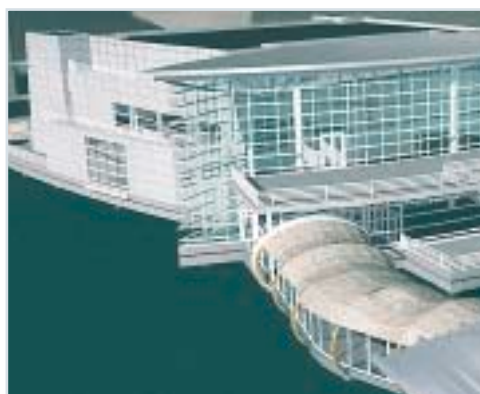

Port Imperial Ferry Terminal, New Jersey, USA,
PK 101, 1000 x 2000 mm, 3.0 mm,
alumiini, pulv.maal. RAL9006, yht. 1000 m²

Takasivu:
Retail Park, Pirkkala, **PK 103**, 600 x 1400 mm,
1.2 mm, Pvdf RR41, yht. 1500 m²



Poimukate Oy
Wahlforssinkatu 16
80100 JOENSUU
Puh. (013) 2525 300
Faksi (013) 2525 330
www.poimukate.fi